

- Možnost vgradnje z zelo majhno prosto globino
- Čist in ostro detajliran rob 6 mm
- Enostavna vgradnja in odstranjevanje brez uporabe orodij
- Demontaža navzdol
- Minimalen kalo
- Močno oblikovan rob ščiti pred poškodbami



- Idealen za prenove in nadgradnje obstoječih stropov, ki so vgrajeni na vidno podkonstrukcijo Prelude 24 XL²
- Delno pokriva staro podkonstrukcija - skriti nosilci

▼Orcal Axal Vector



Orcal Axal Vector

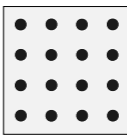
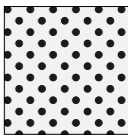

AXAL VECTOR	Gladke plošče	Perforacija	Mikroperforacija	Ekstra mikroperforacija
				
	Brez perforacije	premer lukenj 2.5 mm 16% odprte površine	premer lukenj 1.5 mm 22% odprte površine	premer lukenj 0.7 mm 1% odprte površine

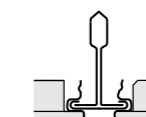

Prelude XL² 24 mm

mm	600 x 300 mm	600 x 600 mm	2578 M	2579 M	2580 M	2581 M
			.9418 M	.9419 M	.9420 M	.2118 M

pregibni varovalni elementi

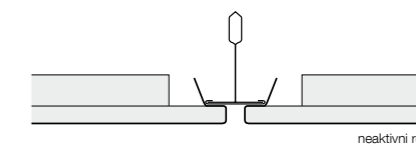
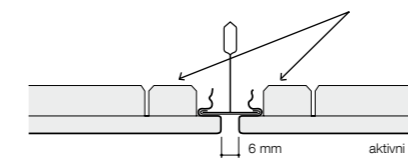

Zaporedje pri vgradnji

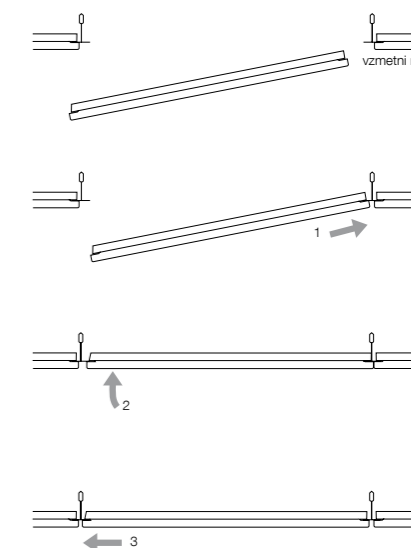

(1) Dovoljena je le kratkotrajna izpostavljenost. Razpoložljivost proizvodov se lahko razlikuje od države od države. Za informacije o seriji proizvodov se obrnite na Armstrongovega lokalnega zastopnika.